



COPARTNET

COPARTNET.COM ELECTRONIC LTD.

会社概要

WWW.COPARTNET.COM

WWW.5GHOME.COM (オンラインショップ)



No.264, Wenhua Rd., Yingge Dist.,
New Taipei City 239, Taiwan (R.O.C.)
TEL:886-2-2679-5800
FAX:886-2-8677-5624
MAIL:sales@copartnet.com





COPARTNET

COPARTNET.COM ELECTRONICs LTD.

Copartnetのサービスと特徴

- 製品設計 & 統合 -
 - 電子ワイヤーと金型の設計、PCBA周辺部品との統合を含む製造
- 電子部品/代替品の検索支援 -
 - 同級品の提案
 - 同級品/代替品の検索
 - 複数の材料メーカーに同時に競合する手助けおよび出荷品質の確保
- 連携効果 -
 - 見積もりから出荷サイクルまでの遅延なし
 - コスト制御/滞留プロセスの影響を避けるためのお客様への支援
 - 代替プランから最適な選択肢を選び出す
 - 予防錯誤とデバッグメカニズムを含めたカスタムテストプロセス
- オンラインストア - (www.5ghome.com)
 - 倉庫と在庫の同期表示
 - 小ロット購入で大口径出荷が可能
 - 簡単な登録、登録したメールアドレスとカスタムパスワードさえあればすぐにショッピングや見積もりが可能
- パッケージング -
 - お客様のブランドと望むパッケージを製品に表示する手助けをします。





COPARTNET

COPARTNET.COM ELECTRONICs LTD.

サービス内容の詳細：

1.カスタム製品の統合ー

- 当社は、金型開発、テスト、部品調達、回路設計、メカ設計、QA規格対応、生産・組み立てまで含めたすべての工程においてサポートを提供しています。

2.金型資源の配置ー

- 単一工場は、すべての組み立て規格に必要な金型を保有することは不可能です。すべての規格に必要な金型を製作することは、より高い利益率を必要とするため、外部にの見積もりに影響を与えることとなります。当社は、各工場の金型の源をまとめ、顧客に金型開発コストをできるだけ節約するお手伝いをします。

3.代替製品調達計画（電子製品の購入）ー

- 購入システムと数千のパーツサプライヤーと密接に連絡を取り、当社は高品質な代替部品を見つけるお手伝いをし、コストを節約し、納期を遵守します。

4.見積りと購入の利便性ー

- 参照選択肢が何千種類もあるため、小量購入（5ghome.com）、大量購入（copartnet.com）、カスタム製品には専用リンク表のご用意があり、総合的で効果的な見積りと注文を行うことができます。

5.千種類以上の在庫商品が選択可能ー

- スタートアップは柔軟で最小注文数を設定し、自社ECサイトwww.5ghome.comでは、様々な新旧のワイヤー、アダプター、電子機器などの製品を提供し、複数のサイズと量の統合出荷サービスを提供します。





COPARTNET

COPARTNET.COM ELECTRONICS LTD.

サービス内容の詳細:

- 22年の経験蓄積により、当社のカスタム電子ワイヤの製造能力は、以下のエリアに涵蓋されています：
 - ワイヤハーネス、通信、パネルケーブル、コンピュータケーブル（IDC/Flat/FFCケーブル）、ディスプレイD-SUBケーブル、ボタンスイッチ/DCケーブル、USB-C、A/V、RF、充電器、アダプター、任意の弱/DC電源ケーブルの加工、金型開発及びはんだづけまたは圧接タイプのw/pcba提供
当社は、標準ケーブルとオーダーメイドケーブルを提供し、製品のインテグレーション（入札支援）と品質管理サービスで、最適な代替部品を提供するために最善を尽くします。当社のOEM費用が、現在提供されている費用より低い場合、これは間違いなくお客様には考慮に値する解決策です。
- 電線/電子ワイヤなどの一般的な標準規格の見積もりについては、会員になる（メールアドレスとカスタムパスワードのみ入力）と、問い合わせ機能をすぐに開始することができます。カスタム製品の要件については、以下のカスタム製品の要件の問い合わせサイト（www.copartnet.com）を参照してください。* 格式化された電子スプレッドシート 、顧客とより効果的にコミュニケーションを取り、見積もりプロセスのすべての可能性がある段階を顧客に理解させることもできます。
- さらに、当社に問い合わせることは、2000以上のメーカーとの間接リンクであることに等しいです。当社の調達データベースシステムには、中間地のさまざまな電子/代替品メーカーと緊密につながっており、問題解決の最善のパートナー/提案を提出します。このプログラムは、他の電子部品の需要にも迅速に対応できます。材料コストの削減に加えて、当社のオンラインストア（www.5ghome.com）の異なる製品の少量出荷と、ケーブル/アダプタなどの散貨物の統合出荷も歓迎します。



利優電子有限公司
www.5ghome.com
www.copartnet.com

產品管理 ▼ 廠商系統管理 ▼ 庫存作業 ▼ 庫存查詢 ▼ 庫存統計 ▼ 5GHOME管理 ▼ COPARTNET管理 ▼ 系統管理 ▼
 CRM管理 ▼ 客戶管理 ▼ JB系統 ▼ CHARLES專區 ▼ IFD 定流庫 ▼ new5GHOME管理 ▼ 帳號管理

功能列表													
產品管理	廠商系統管理	庫存作業	庫存查詢	庫存統計	5GHOME管理	COPARTNET管理	系統管理	CRM管理	客戶管理	JB系統	CHARLES專區	IFD定流庫	new5GHOME管理
產品	廠商	庫存	庫存	庫存	會員列表	會員列表	帳號						





COPARTNET

COPARTNET.COM ELECTRONIC LTD.

当社のオフィス、倉庫、および関連工場





COPARTNET

COPARTNET.COM ELECTRONIC LTD.

關連認證





COPARTNET

COPARTNET.COM ELECTRONIC LTD.

製品インデックス

- PCBA Design and its peripheral Electronics/Cable Integration
- HDMI cable /adapter
- Type-C cable /adapter
- Communication cable /parts(for device)
- VGA/DVI cable / adapter/ device
- Display Port/ Mini Display Port
- USB cable/ adapter
- Computer adapter/ cable
- AV cable / adapter(for device)
- IC &Electronics/Components
- Customized cable/ adapter

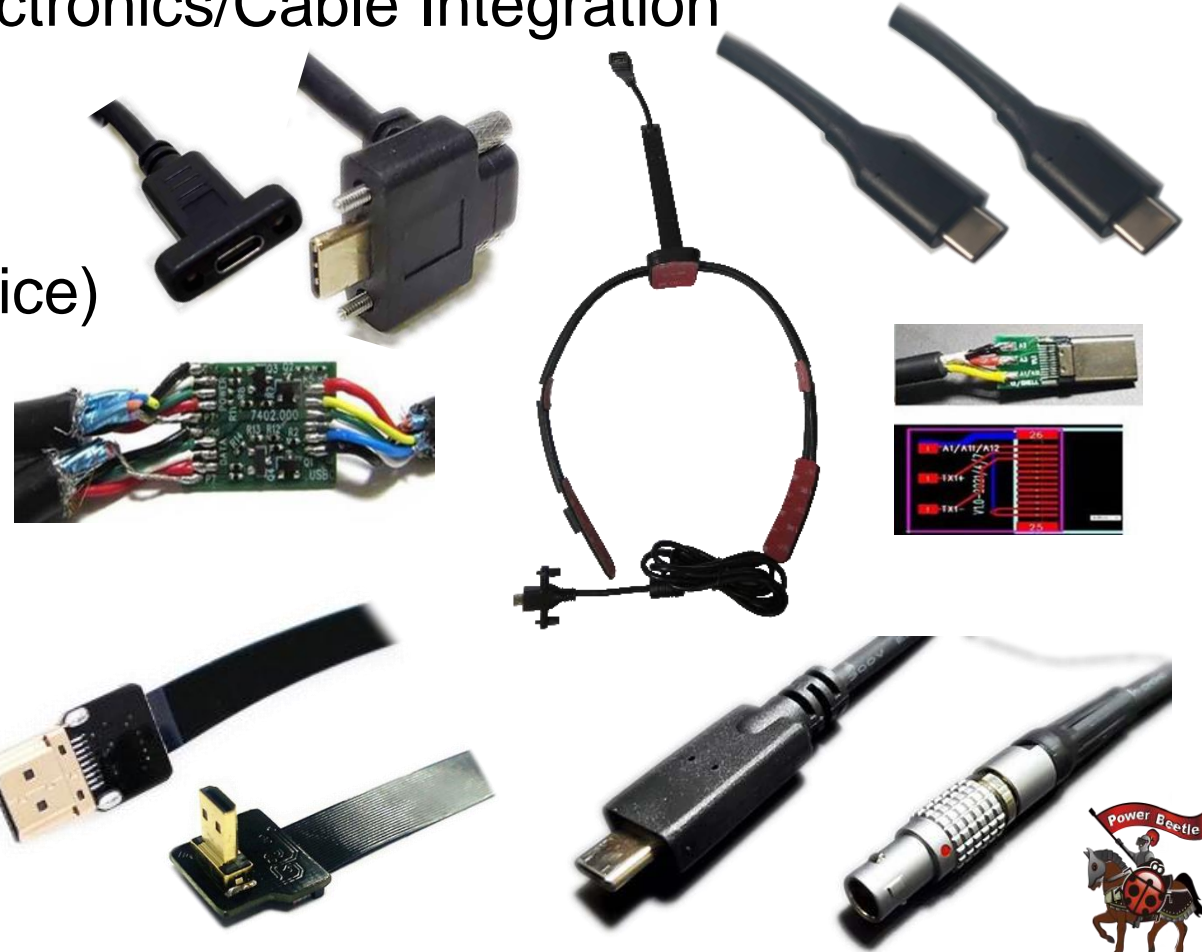



COPARTNET

COPARTNET.COM ELECTRONIC LTD.

製品製造プロセスのエリア分類

◎PCBA統合

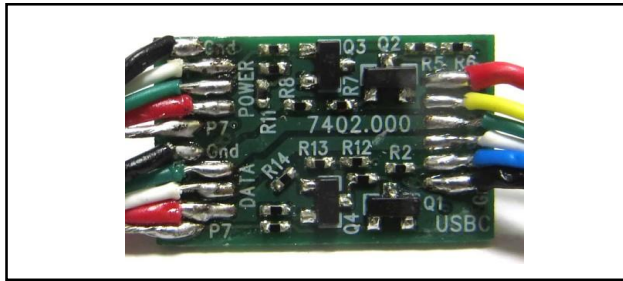

◎ワイヤー&ケーブル設計

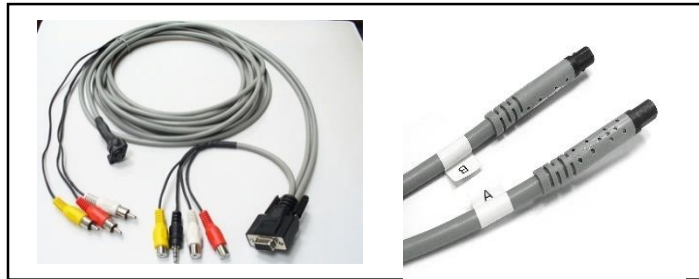

◎アダプター



◎カスタマイズケーブルアセンブリ



◎金型ツールの開発



◎代替電子部品の調達

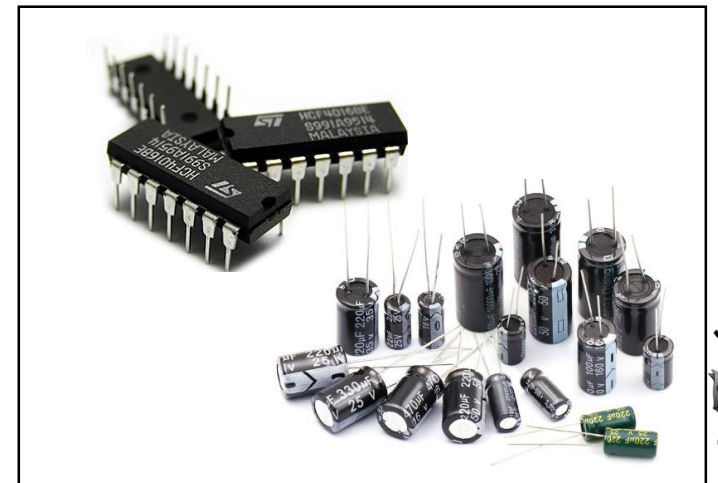



COPARTNET

COPARTNET.COM ELECTRONIC LTD.

製品ライン

• タイプC & USB シリーズ

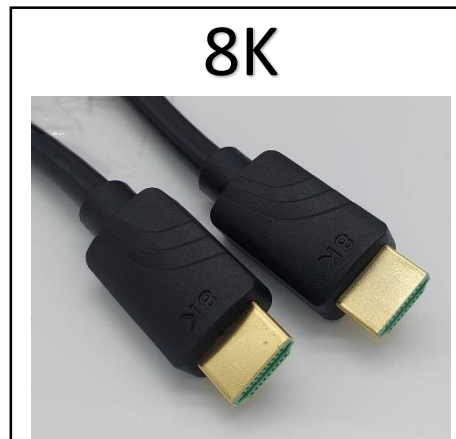



COPARTNET

COPARTNET.COM ELECTRONIC LTD.

製品ライン

• PCBA/金型開発&統合





COPARTNET

COPARTNET.COM ELECTRONIC LTD.

製品ライン

• 電子部品/代替部品





COPARTNET

COPARTNET.COM ELECTRONIC LTD.

車載関連ケーブル

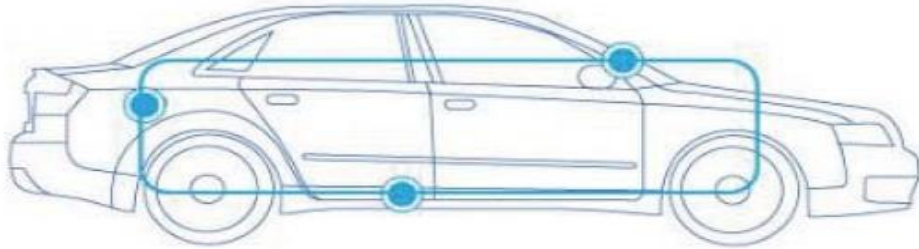

Car AV/Control cable



Air condition cable



Headlights cable



FAKRA cable



HSD cable



AV cable



Starter cable



HDMI cable



Camera cable



AVM cable



Solenoid Valve cable
(for Shift Lever)





COPARTNET

COPARTNET.COM ELECTRONIC LTD.

産業制御関連ケーブル

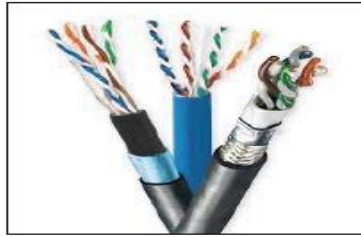
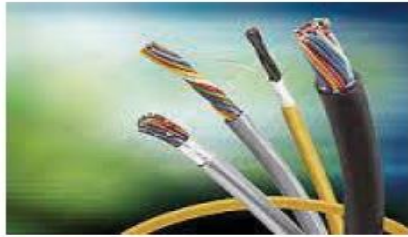

Product Category

- Multi-core cables
- Multipair cable
- Drag chain cable

Application

- Signal transmission
- Communication systems
- Instrument control
- Adapter
- Repeater

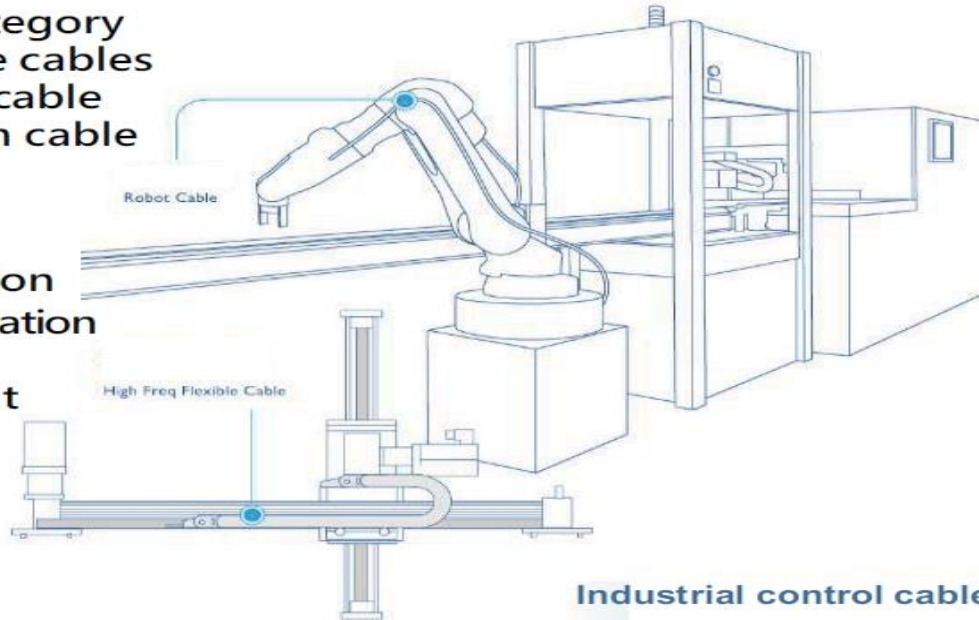



COPARTNET

COPARTNET.COM ELECTRONIC LTD.

専門分野のケーブル

Medical Cable Patient Observational Equipment Cable



ECG/ EKG cable



EEG cable



Defibrillation cable



TEMP cable



EMG cable



SpO2 cable



NIBP cable



IBP cable

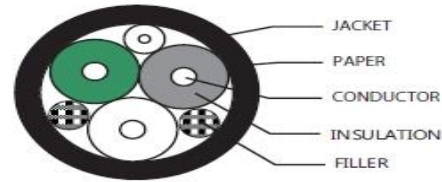

Electric Car Cable

Style	Hard Usage		Extra Hard Usage	
	EVJE	EVJT	EVE	EVT
Temperature	90, 105	60, 75, 90, 105	90, 105	60, 75, 90, 105
Voltage, V	300		600	
Conductor Size mm ² (AWG)	0.824 - 3.31 (18 - 12AWG)		0.824 - 253 (18 AWG - 500 kcmil)	
Core	2 - 6		2 or more	
Insulation	TPE	PVC	TPE	PVC
Jacket	TPE	PVC	TPE	PVC



NMEA2000 Vessel signal cable

- Rated temperature : 80°C
- Rated Voltage : 30 volts
- Conductor : 24AWG~18AWG
- Insulation : 発泡PE / PVC
- Shielded : Aluminum and braided
- Jacket : PVC (Grey or Blue)
- Construction : 1P+1P+AB
- Issu : NMEA 2000®

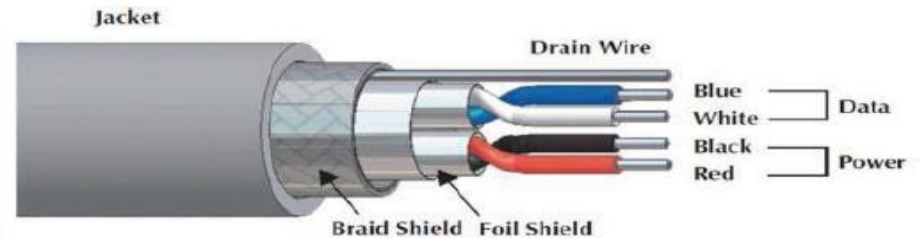



COPARTNET

COPARTNET.COM ELECTRONIC LTD.

その他のカスタム金型製品、
金属接続器、およびアダプター





COPARTNET

COPARTNET.COM ELECTRONICs LTD.

私たちの生産・マーケティングチャネルの
ロードマップ

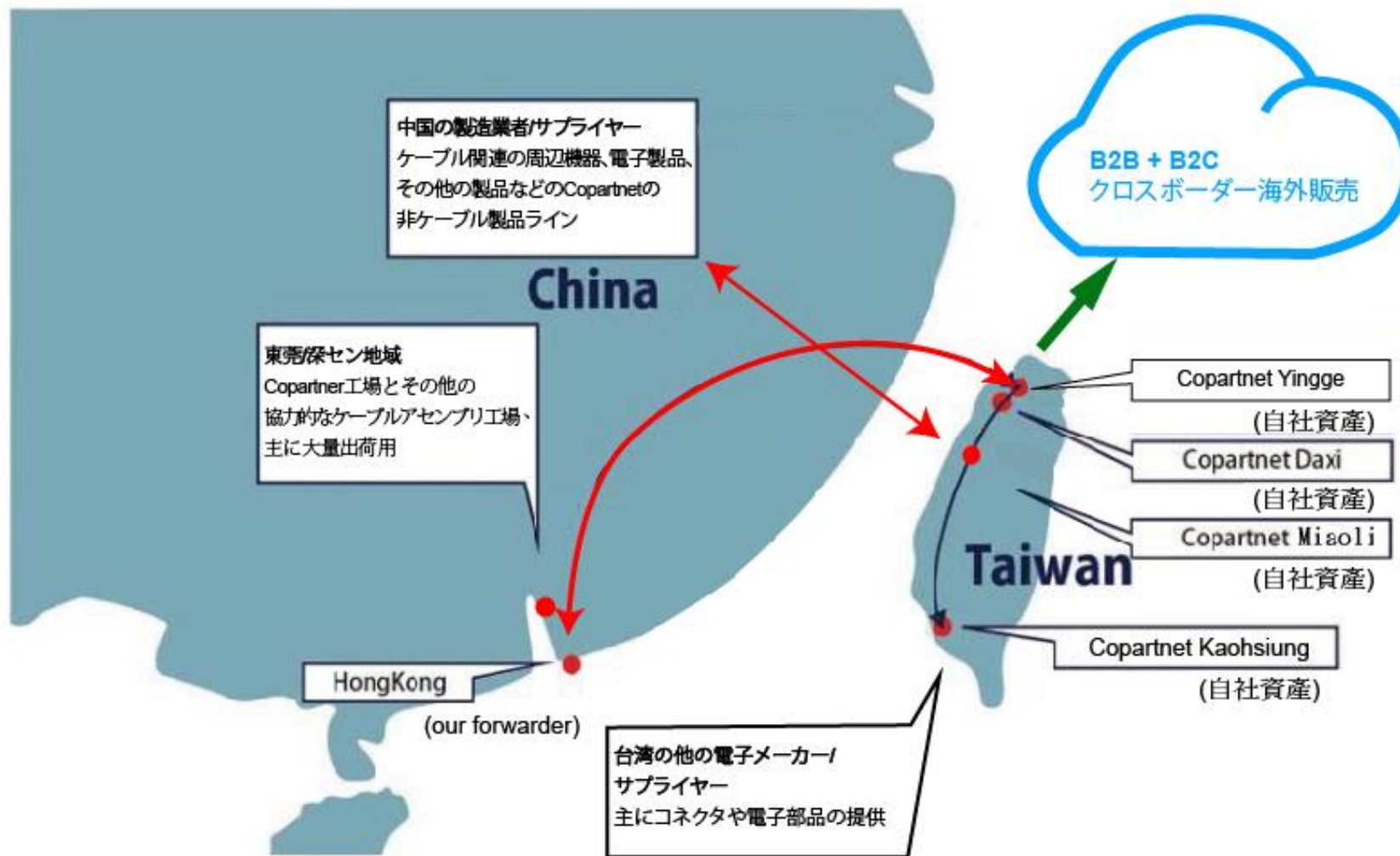



COPARTNET

COPARTNET.COM ELECTRONIC LTD.

オフィス、倉庫の位置図

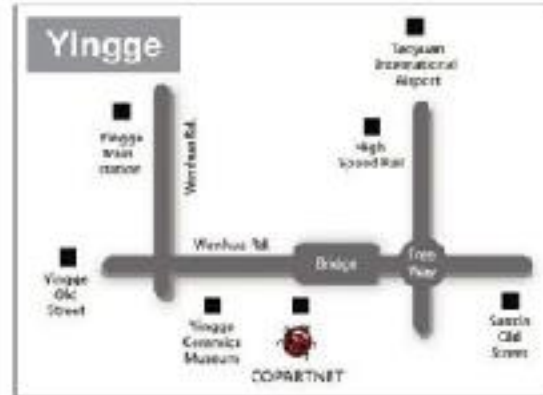
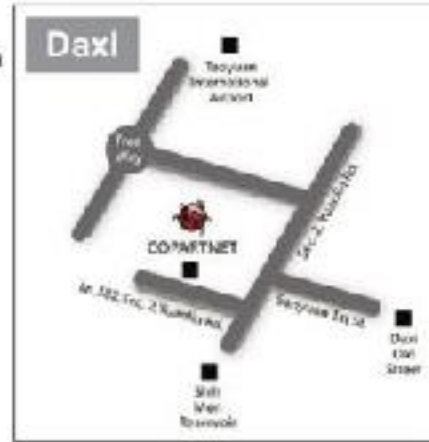
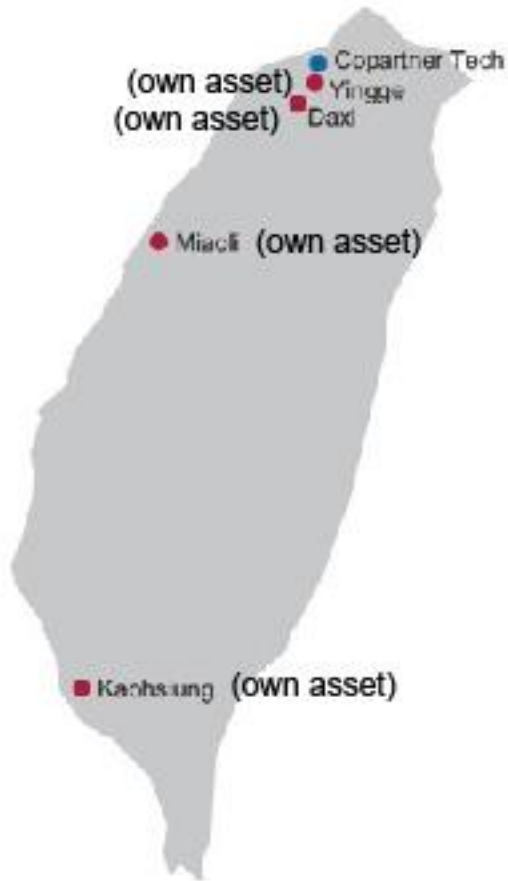

No.264, Wenhua Rd., Yingge Dist.,
New Taipei City 239, Taiwan (R.O.C.)

TEL:886-2-2679-5800
FAX:886-2-8677-5624

MAIL:sales@copartnet.com

